

CASE IH
AGRICULTURE
FOR THOSE WHO DEMAND MORE

AFS[®]

ADVANCED FARMING SYSTEMS





AFS

ADVANCED FARMING SYSTEMS

Maximieren Sie den Ertrag Ihren Ackerflächen



Mit der Case IH Advanced Farming Systems Technologie und dem AFS Connect™ Telematiksystem haben Sie alle Arbeitsabläufe jederzeit unter Kontrolle. Ganz gleich, ob Sie Ihren eigenen Betrieb bewirtschaften oder als Lohnunternehmer arbeiten, diese Technik macht sich in jedem Fall für Sie bezahlt. Sie haben damit die ultimative Kontrolle über die Betriebsdaten und können Ihre Maschinenflotte sowie das gesamte Unternehmen punktgenau managen.

AFS ist ein modulares System, aus dessen Produktangebot Sie genau so viel übernehmen, wie Sie benötigen. Ob Sie also die Lenkung eines Traktors automatisieren oder eine ganze Maschinenflotte mit dem AFS Connect-Telematiksystem überwachen möchten - alles ist möglich mit der profitablen AFS-Technologie, die Ihr CASE IH-Vertriebspartner für Sie bereithält.

**AFS® ADVANCED FARMING SYSTEMS.
PRÄZISIONSTECHNOLOGIE, DIE SICH BEZAHLT MACHT.**



AFS CONNECT™ TELEMATIKSYSTEM

Überwachen und steuern Sie die Arbeit Ihrer Maschinen vom Büro aus. Verbessern Sie Ihre Logistikprozesse und maximieren Sie die Performance. Nutzen Sie sämtliche Vorteile der Case IH AFS Connect Technologie – mit einer Echtzeit-Datenverbindung.

ALLES ENTHALTEN

AFS – Präzision als Komplettpaket

AF

Mit einem umfassenden Set an Tools, von der automatischen Lenkung und dem Datenmanagement bis zur Steuerung der Arbeitsgeräte über ISOBUS und noch vielem mehr, bieten die Case IH AFS-Systeme genau die Technologie, die Sie für einen modernen landwirtschaftlichen Betrieb benötigen. Ein modular konzipiertes System - Sie können die einzelnen Komponenten also problemlos zwischen verschiedenen Maschinen umsetzen. Das ist die Zukunft der Landwirtschaft.

AFS® ADVANCED FARMING SYSTEME KOSTEN NICHT – SIE MACHEN SICH BEZAHLT.

STETS PRÄZISE IN DER SPUR

Das automatische, DGPS-basierte AccuGuide-Lenksystem arbeitet mit höchsten Präzisionsstandards und einer wiederholbaren Genauigkeitsstufe von bis zu 2,5 cm (RTK+). Das garantiert nicht nur eine einwandfreie Parallelführung, sondern automatisiert mit AccuTurn™ auch das Wenden des Traktors am Vorgewende. Wenn die Feldgrenzen gewissenhaft eingegeben wurden, kann der Traktor auch diese Bereiche perfekt bearbeiten. Selbst bei schwierigen Geländebedingungen und schlechter Sicht besteht also keine Gefahr von Überlappungen oder Fehlstellen zwischen den einzelnen Überfahrten.





EINFACHE BEDIENUNG

Der AFS Pro 700 Touchscreen-Monitor ermöglicht eine einfache und komfortable Überwachung und Steuerung aller wichtigen Maschinenvorgänge. Sie können den Monitor auch zur interaktiven Steuerung des Traktors einsetzen und Einstellungen damit vornehmen oder sogar Arbeitsgeräte mit der ISOBUS 11783 Funktion steuern. Von Lenkautomatik und Steuerung von Arbeitsgeräten bis zu Kraftstoffverbrauch und Produktivität, kein Detail entgeht Ihnen und die Bodenbearbeitung ist effizienter denn je.

ES



LÖSUNGEN PASSEND FÜR JEDEN BEDARF

Die AFS-Technologie wird in verschiedenen Formaten angeboten: Von der einfachen Nachrüstlösung mit dem GPS-basierten EZ-Pilot bis hin zur integrierten AccuGuide-Vollausstattung mit dem AFS Pro 700 Touchscreen-Monitor, der sogar zwischen den verschiedenen Fahrzeugen in Ihrem Betrieb umgesetzt werden kann. Erkundigen Sie sich bei Ihrem CASE IH-Vertriebspartner nach der maßgeschneiderten AFS-Lösung, die zu Ihren Anforderungen passt.



RTK-System mit einer Basisstation

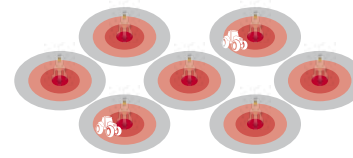

AFS RTK+

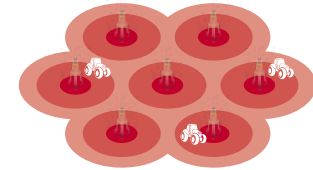

ULTIMATIVE GENAUIGKEIT

Präzision bis zu 2,5 cm mit RTK+

Parallele Überfahrten, das bedeutet auch niedrigere Kraftstoffkosten, einen geringeren Ressourceneinsatz von Saatgut, Dünger und Pflanzenschutzmitteln sowie Arbeitszeiterparnis. Sie wählen einfach den Genauigkeitsgrad, der am besten zu Ihren Anforderungen passt. Durch die Installation einer GNSS-Antenne (Globales Navigations satellitensystem) an Ihrer Maschine erhalten Sie Zugriff auf unsere Advanced Farming Systeme und damit auf Parallelführung bzw. automatische Lenkung, Telematiksysteme, automatische Teilbreitensteuerung, Ertragsdatenkartierung und vieles mehr.

RTK+ (Echtzeit-Kinematik) ist die Top-Technologie, die eine zuverlässige 2,5 cm Spur-zu-Spur und Jahr-zu-Jahr Wiederholgenauigkeit bereitstellt. Das Case IH RTK+ Netz ist flächendeckend in ganz Deutschland verfügbar. Für ultimative Präzision sorgt ein zusätzliches, kabelloses Korrektursignal von einem mobilen Sendemast oder aus einem Mobilfunk-Netzwerk, wobei das Modem fest auf dem Traktor installiert ist. Mit einer Reichweite von bis zu 30 km ist dies genau die Technologie, die Sie benötigen.

VORTEILE

- Einstiegsversion des Egnos-Signals ohne Lizenzkosten
- Das perfekte RTK+-Signal- Netzwerk für eine Wiederholgenauigkeit von 2,5 cm
- Maximale Stabilität durch den Einsatz der GLONASS-Satelliten zusätzlich zu den GPS-Satelliten
- Ausfallsicher dank X-Fill-Technologie, die Signalausfälle bis zu 20 Minuten lang überbrückt.

Je nach den topographischen Gegebenheiten überträgt Case IH die RTK+ Signale über das GSM-Mobilfunknetz oder direkt per Funk. Die Verwendung der GLONASS-Satelliten zusätzlich zu GPS-Satelliten bietet einen wirksamen Schutz vor möglichen Signalausfällen aufgrund ungünstiger Geländebedingungen. Dank der standardmäßig in allen Case IH RTK Lösungen enthaltenen xFill Technologie, können Signalverluste bereits direkt nach dem Start der Maschine für bis zu 20 Minuten überbrückt werden. Sie arbeiten ohne Unterbrechung weiter – mit ultimativer Präzision. Das ist Ihr perfektes Lenksystem für Reihenkulturen, die Bodenbearbeitung und Ausbringung von Pflanzenschutzmitteln. Das Signal kann für mehrere Traktoren gleichzeitig bereitgestellt und von diesen genutzt werden.

AFS® ADVANCED FARMING SYSTEMS. MAXIMALE EFFIZIENZ.

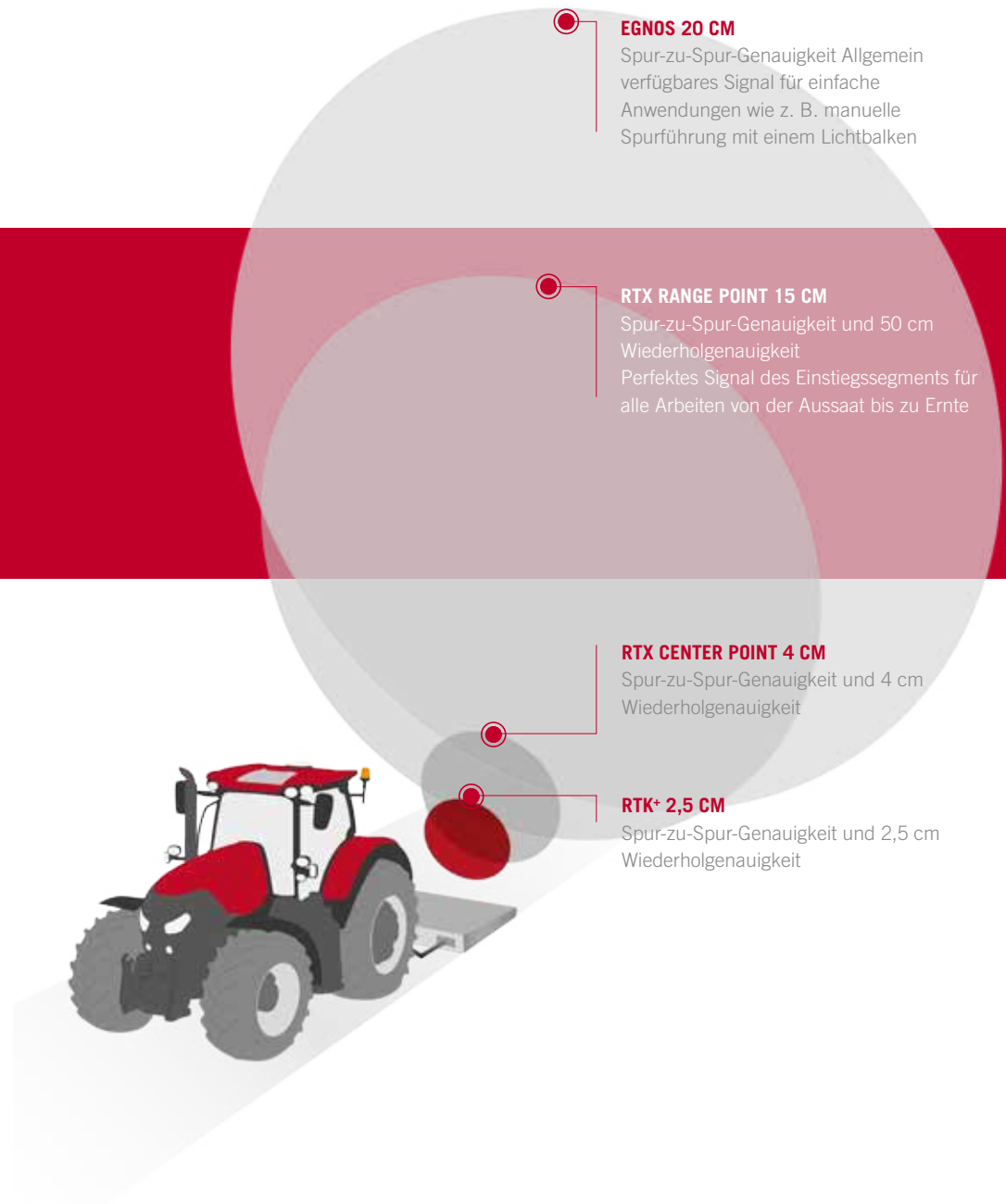

MAXIMALE PRÄZISION UND PERFORMANCE

Steigern Sie Ihren Betriebserfolg

Mit der Case IH AFS Produktreihe und zu 100 % umsetzbaren Lösungen für die Präzisionslandwirtschaft bewirtschaften Sie Ihren Betrieb effizienter als je zuvor. Precision Farming ist der größte Fortschritt in der Landtechnik seit der Mechanisierung. Nutzen Sie sämtliche Vorteile mit Case IH AFS.

AFS® ADVANCED FARMING SYSTEMS. LEISTUNGSSTARKE PRÄZISION.







- 1 Individuelle Konfiguration der Steuergerät-Bedienhebel
- 2 AccuTurn™ wendet automatisch am Spurende
- 3 Überwachen Sie Ihre Arbeitsgeräte mit Kameras

VEREINFACHEN SIE IHRE ARBEITSABLÄUFE

AFS PRO 700 Monitor

Das AFS Pro 700 ist Ihr mobiles Büro. Der in die Armlehne des Fahrersitzes integrierte Touchscreen-Monitor ermöglicht dem Fahrer die volle Kontrolle über sämtliche automatisierten Funktionsabläufe des Traktors und Echtzeit-Feedback Rückmeldung zu Betriebskosten und Ertrag.

Es ist ganz einfach, den Traktor mit der intuitiven AFS Pro 700 Software einzurichten, um mit den Systemen der AFS-Lenkautomatik zu kommunizieren und die Synchronisierung mit ISOBUS-kompatiblen Geräten herzustellen. Sie können auch Durchflussmengen und Zeitsteuerung der Hydraulik programmieren, Standardabläufe des Vorgewendemanagements speichern und Heckkameras anschließen.

Nach dem Setup werden die zwei Hauptfunktionen AFS-Spurführung und Gerätebildschirme automatisch auf dem Monitor eingeblendet, sobald an Front oder Heck ISOBUS-kompatible Maschinen angeschlossen sind. Jetzt haben Sie die volle Kontrolle über Ihre Maschinen, einschließlich der zeit- und fahrstreckenbasierten Funktionen des Vorgewendemanagements - auf dem Touchscreen-Monitor. Mit der neuen AccuTurn™-Funktion wenden Sie ganz einfach an jedem Vorgewende. Der Monitor liefert Daten zu Produktivität und Kraftstoffverbrauch, die Sie automatisch auf Ihren Büro-PC übertragen oder auf einem USB-Stick speichern können.

DAS AFS PRO 700 SYSTEM. PRÄZISE STEUERUNG

VORTEILE

- Intuitiver AFS PRO 700 Touchscreen-Monitor
- Höhere Produktivität durch minutengenaue Informationen
- Geteilter Bildschirm für alle, die einen zweiten AFS Pro 700 Monitor an der Halterung der Ballenpressen-Steuerkonsole montieren möchten.
- AccuTurn™: Automatische Wendemanöver
- Zusatzsteuergeräte einzeln über den Multicontroller konfigurierbar
- Durch zusätzliche Kameras (Option) haben Sie alle Bereiche im Blick, die Sie nicht vom Fahrersitz aus einsehen können.
- Erhalten Sie alle Meldungen in Echtzeit mit AFS Connect™





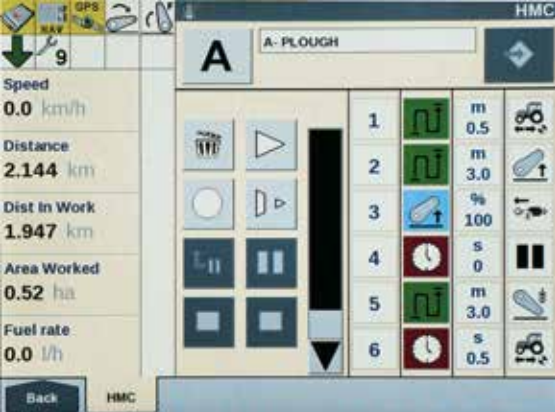

PRESSENSTEUERUNG
Großballenpresse Beschickungs-
Steueralgorithmus (Software)

**ISOBUS
KLASSE III**

TRAKTORSTEUERUNG
Geschwindigkeitsänderung auf
Basis von entsprechenden
Signalen von der Presse

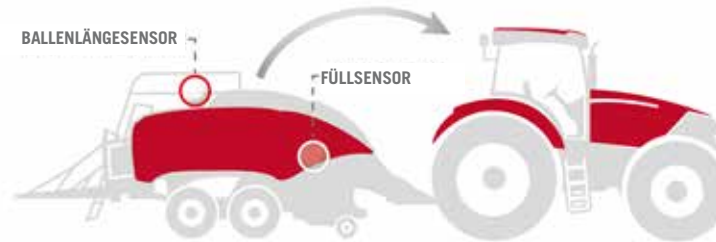

TECHNOLOGIE, DIE IHREN BETRIEBSERFOLG STEIGERT

Vorgewendemanagement HMC II und ISOBUS

Case IH Vorgewendemanagement HMC II erleichtert Ihnen die Arbeit beim Wenden am Vorgewende. Jeder Bedienschritt kann programmiert werden - entweder nach Zeit oder nach der zurückgelegten Fahrstrecke. Zusätzlich kann der Fahrer bestimmte Trigger für verschiedene automatisierte Funktionen setzen, so z. B. für das Absenken der Motordrehzahl nach dem Ausheben des Geräts. Er kann eine Vorgewendesequenz auf dem Feld während ihrer Ausführung aufzeichnen oder bei stillstehendem Traktor programmieren. Anschließend können Sie diese Vorgewendesequenz automatisch oder manuell aufrufen, und zwar über den Multicontroller, den AFS Pro 700 Monitor oder das ICP-Bedienfeld in der Armlehne.

Anders als mit ISOBUS I und II, für die der AFS Pro 700 Monitor Geräteeinstellungen vorschlägt bzw. im Fall des ISOBUS II Geräte steuert, können beim ISOBUS III die Geräte den Traktor steuern. Der mit ISOBUS III ausgestattete Traktor korrigiert dann automatisch Vorwärtsgeschwindigkeit, Hubwerksstellung und Zapfwellendrehzahl und betätigt je nach Gerät die Zusatzsteuergeräte. Das Ergebnis ist maximale Einsatzeffizienz des Gespanns aus Traktor und Gerät.

AFS® ADVANCED FARMING SYSTEMS. OPTIMALE AUTOMATISIERUNG.

VORTEILE

- Das Vorgewendemanagement HMC II automatisiert die Arbeitsabläufe, um den Fahrer zu entlasten und die Produktivität zu erhöhen.
- ISOBUS II Beobachten und steuern Sie die Geräteeinstellungen über den AFS Pro 700 Monitor
- ISOBUS III für ultimative Effizienz. Das Arbeitsgerät kann beispielsweise die Traktorgeschwindigkeit, das Ausheben und Absenken des Hubwerks und die Zapfwellendrehzahl steuern.

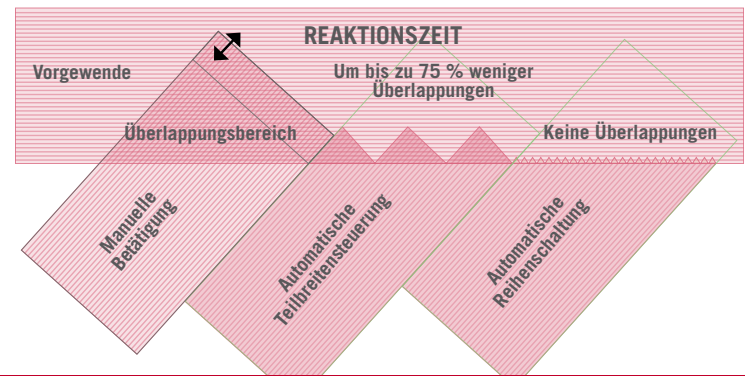

ALLES IN EINEM GERÄT

Case IH ISOBUS 100% kompatibel

- 1** Die automatische Reihenschaltung reduziert Ihre Betriebskosten für Saatgut und Düngemittel.
- 2** Bei manueller Steuerung können Sie Überlappung beim Säen und Spritzen nicht vermeiden.

Case IH ISOBUS-Lösungen passend für jeden Betrieb. Eine genormte, kompatible Verbindung zwischen Traktor und Gerät genügt, um unabhängig vom Fabrikat alle ISOBUS-Geräte über den AFS Touchscreen-Monitor zu steuern. Sie brauchen nur den Stecker anzuschließen – Case IH Traktoren sind ab Werk mit den entsprechenden Kabeln ausgerüstet und die erforderliche Technologie ist schon installiert.

AFS® ADVANCED FARMING SYSTEMS: EINE GEMEINSAME SPRACHE SPRECHEN.

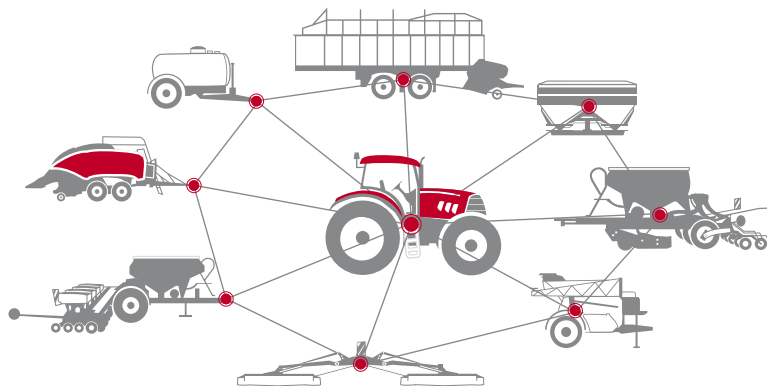

VORTEILE

- GPS-basierte Teilbreitensteuerung von ISO-Geräten
- Variable Mengensteuerung mit kompatiblen ISOBUS-Arbeitsgeräten
- Verständliche und umfassende Dokumentation
- Steuerung kompatibler ISO-Arbeitsgeräte unterschiedlicher Hersteller über ein voll integriertes Terminal
- Erhöhte Produktivität und Zeitersparnis beim Wechsel zwischen zwei Geräten
- Kosteneinsparung beim Kauf neuer Arbeitsgeräte
- Ein Monitor für Traktorfunktionen, ISOBUS und Spurführung

TC-BAS**TASK CONTROLLER - BASISVERSION**

Wenn Sie kumulative Daten dokumentieren möchten, die nützliche Informationen über die Arbeitsleistung liefern, bietet der Task Controller Basic genau das, was Sie suchen. Die von den Arbeitsgeräten übermittelten Daten werden im ISO XML-Format gespeichert und Sie können sie problemlos zwischen Ihrer elektronischen Schlagkartei und dem Task Controller austauschen. Damit werden Import und Export der Dokumentation abgeschlossener Arbeitsgänge eine Sache von Sekunden.

TC-SC**TASK CONTROLLER - TEILBREITENSTEUERUNG**

Automatisches Ein- und Ausschalten der Auslegerabschnitte von Feldspritzen und Düngerstreuern in Funktion der aktuellen GPS-Daten und der gewünschten Überlappung - der Task Controller leistet deutlich mehr als nur eine Datenspeicherung. Diese Funktion ist besonders am Vorgewende und auf Feldern mit unregelmäßiger Form sehr praktisch. Zusätzlich zu 5-10 %-igen Einsparungen beim Ressourceneinsatz wie Pflanzenschutz- und Düngemitteln profitieren Sie von einem höheren Ertragspotenzial, das sich aus einer gezielten Ausbringung ohne Fehlstellen oder Überlappungen ergibt.

TC-GEO**TASK CONTROLLER – GEODATEN-BASIERT**

Außer den Funktionen des Task Controllers für die Teilbreitensteuerung bietet die Geodaten-basierte Ausführung des Task Controllers zusätzlich die Möglichkeit, standortspezifische Daten zu generieren. Spezifische Anwendungen für Teilbereiche können geplant, durchgeführt und anhand digitaler Anweisungskarten dokumentiert werden. Wie beim Task Controller Section muss ein GPS-Empfänger an Ihren Task Controller angeschlossen sein. ISOBUS ermöglicht eine einfache Bedienung Ihrer Großballenpresse – und jedes sonstigen ISOBUS-kompatiblen Geräts – über Ihren AFS Touchscreen-Monitor.



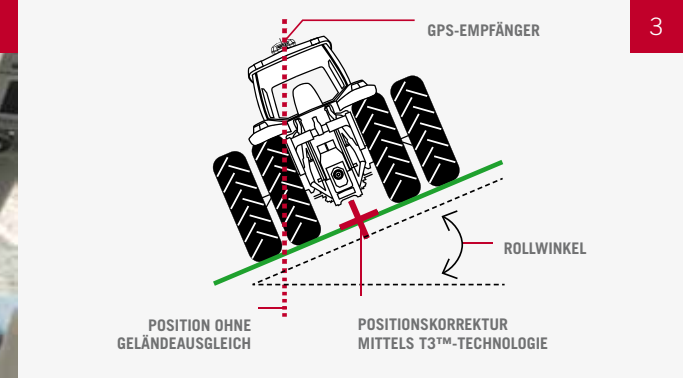

HALTEN SIE DIE SPUR

Bedienungsfreundliche automatische Spurführung von Case IH

Die Integration von Lenksystemen in Case IH Traktoren und Axial-Flow®-Mähdrescher ab Werk garantiert eine umfassende Überprüfung und Qualitätskontrolle beim Hersteller. Ab Werk installierte, automatische AFS-Lenksysteme überzeugen durch unübertroffene Zuverlässigkeit und Bedienungsfreundlichkeit und bieten eine Jahr-zu-Jahr- sowie Spur-zu-Spur Genauigkeit von +/- 2,5 cm. Spurführungssysteme von Case IH wie AFS ElectriSteer, AFS AccuGuide™ und AFS RowGuide™ können maßgeschneidert auf Ihre Anforderungen abgestimmt werden und erhöhen spürbar die Präzision, Effizienz und Produktivität Ihrer Arbeitsgänge.

Der Einsatz von AFS AccuGuide™ zur Bodenbearbeitung mit Arbeitsgeräten wie Kultivator oder Scheibenegge reduziert Fehlstellen und Überlappungen, protokolliert die bearbeitete Fläche und spart Kraftstoff und Personalkosten.

Perfekt gerade Reihen sind für eine präzise Ausbringung von Pflanzenschutzmitteln und verlustfreie Ernte unbedingt erforderlich. Gehen Sie einen Schritt weiter - schonen Sie Ihren Boden mit einem Controlled Traffic System (permanente

Fahrgassen) und säen Sie mit 95%-iger Genauigkeit in max. 2,5 cm Abstand zu den Saatzeilen des Vorjahres. Sparen Sie Saatgut, Dünger und Pflanzenschutzmittel und minimieren Sie Fehlstellen und Überlappungen.

In Verbindung mit AFS AccuGuide™ bietet AFS RowGuide™ ein präzises, freihändiges Lenkassistentensystem für die Ernte, so dass der Fahrer auch an langen Arbeitstagen weniger ermüdet. Zwei mit den Stromteilerventilen des Maispflückvorsatzes verbundene, mechanische Tasthebel erfassen die Lage der Reihen und garantieren zusammen mit dem GPS-Signal eine einwandfreie Parallelführung. Sie können sicher sein, dass Ihr Mähdrescher bei jeder Überfahrt exakt die richtige Spur hält. Ausgleich für seitlichen Versatz und einen möglichen Genauigkeitsverlust bei Arbeiten in hügeligem Gelände durch einen T3™ Navigationscontroller mit optimierter Kompensationstechnologie. Fahren Sie stets geradlinig – immer und überall.

AFS® ADVANCED FARMING SYSTEMS. LENKAUTOMATIK.

1 Mechanische Reihenführung in Kombination mit GPS-Signalen

2 AFS ElectriSteer und AccuStar Empfänger können problemlos zwischen verschiedenen Fahrzeugen umgesetzt werden.

3 T3™ - Optimierte Geländeausgleichs-Technologie

VORTEILE

- AFS AccuGuide™ entlastet Sie bei der Arbeit und ermöglicht längeres, weniger ermüdendes Arbeiten, wenn dies erforderlich ist.
- Fahren Sie mit dem voll integrierten, freihändigen Lenkassistentensystem bei der Drill- und Einzelkornsaat in wiederholbaren Reihen präzise geradeaus mit höherer Geschwindigkeit und Effizienz.
- AFS RowGuide™ für Ihren Maisdrusch
- AFS ElectriSteer für Maschinen ohne Lenkautomatik-Vorrüstung
- Optimieren Sie Ihre Arbeitsgänge in hügeligem Gelände mit dem T3™ Navigationscontroller





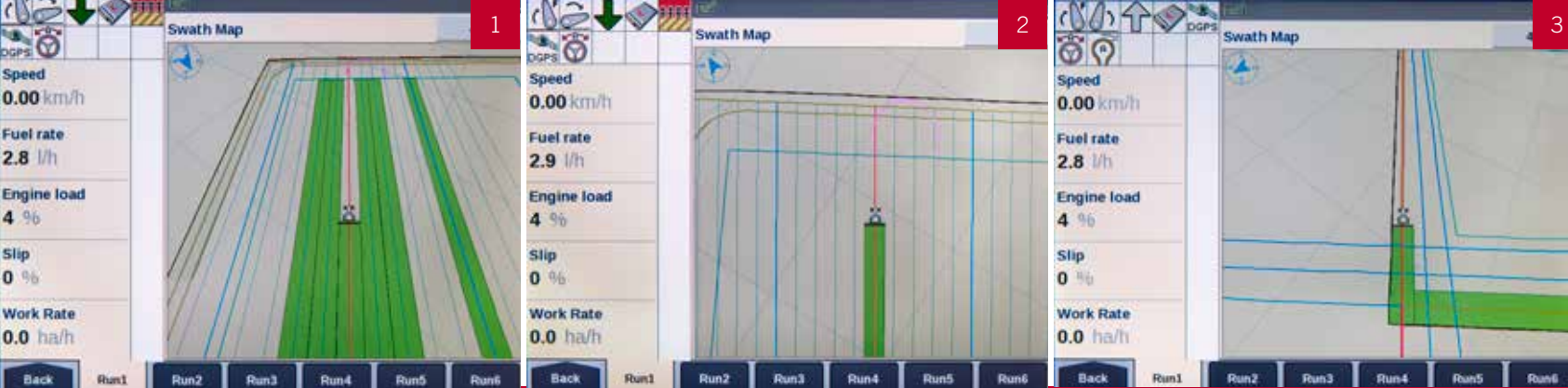

- 1 AccuTurn™ für automatisches, komfortables Wenden am Vorgewende
- 2 Einfaches Erstellen von Fahrgassen für präzises Arbeiten bis spät in die Nacht
- 3 Rechtwinklige Referenzspur in Feldecken für eine optimale Ausnutzung der Anbaufläche

LENKAUTOMATIK AUF DEM FELD

AccuTurn™ plus HMS (Vorgewendeautomatik)

Case IH bietet seit vielen Jahre Vorgewendemanagement-Systeme, die die Abläufe am Vorgewende vereinfachen, sowie Lenkassistenzsysteme, die die Präzision der Arbeitsgänge erhöhen und den Fahrer entlasten. Jetzt sind diese Prozesse in der neuen AccuTurn™-Technologie zusammengefasst und der gesamte Wendevorgang am Vorgewende wird automatisiert. AccuTurn™ berechnet die optimale Fahrspur beim Wenden innerhalb der Vorgewendegrenze und dem Feldrand und bestimmt gleichzeitig die dafür günstigste Geschwindigkeit. Dadurch arbeiten Sie jetzt effizienter und komfortabler als je zuvor.

Das manuelle Abzählen der Überfahrten für ein korrektes Anlegen von Fahrgassen und die dadurch verursachten Spurabweichungen sind jetzt Vergangenheit. Dafür sorgen die 3D Feldkarten auf dem AFS Pro 700 Touchscreen-Monitor, in denen die Fahrgassen einer Spur markiert sind - das ermöglicht ein unkompliziertes und präzises Erstellen der Fahrgassen. Und dies wiederum garantiert eine problemlose Aussaat - bei Tag oder Nacht.

Maximale Präzision ist jetzt auch am Vorgewende möglich. Wo früher die Fahrgassen am Vorgewende nach Gefühl angelegt wurden, können Sie jetzt einer exakt rechtwinkligen Geometrie folgen und unabhängig vom Arbeitsgang jeden Bereich eines Schlags erreichen. Während Sie in einen Schlag einfahren und die Vorgewendegrenze markieren, werden alle Vorgewende-Referenzpunkte aufgezeichnet und gespeichert. Die Möglichkeit, AccuGuide auch bei unregelmäßigen Feldgrenzen anzuwenden, ist ein Vorteil für jeden Grundstückseigner, und der Fahrer wird es besonders auf verwinkelten Feldstücken schätzen, dass er alle Bereiche mit maximaler Präzision bearbeiten kann.

AFS® ADVANCED FARMING SYSTEMS. PRÄZISION BIS IN ALLE WINKEL.

VORTEILE

- AccuTurn™ für automatisches Wenden am Vorgewende
- Verwenden Sie Fahrgassen, um Fehler zu vermeiden – selbst bei Nachtarbeit
- Präzise Abdeckung des Vorgewendes bis in jeden Winkel

FAHREN SIE AUF DER ERFOLGSSPUR

Professionelle Tools für höheren Gewinn

Case IH AFS verändert Ihre Wirtschaftsweise. Kombinieren Sie Ihre Maschinen mit AFS-Technologie, um die Produktivität und Effizienz das ganze Jahr über zu steigern.

AFS® ADVANCED FARMING SYSTEMS. SPAREN SIE ZEIT UND GELD.





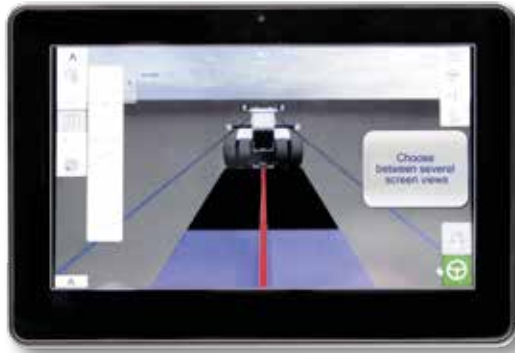

SCHNELL, MODERN, BENUTZERFREUNDLICH

Nachrüstbarer Monitor XCN-2050

Das neue XCN-2050 Monitorsystem zeichnet sich durch zahlreiche Weiterentwicklungen und neue Funktionen aus. Zum ersten Mal bietet der Monitor eine Multi-Touch-Oberfläche für eine praktische Fingertipp-Bedienung. Sein Android Betriebssystem ermöglicht ferner die Installation zusätzlicher Software, die den Funktionsumfang noch erweitert. Das können landwirtschaftliche Anwendungen wie zum Beispiel ein Lichtbalken oder die Anzeige nützlicher Informationen sein – von der Wettervorhersage und den Niederschlagsmengen bis hin zu Daten zur standortspezifischen Bewirtschaftung.

DER MONITOR XCN-2050 BIETET:

- Hochauflösender Touchscreen-Bildschirm mit 30 cm Diagonale
- Glasklare Darstellung von Feldkarten - unterlegt mit Luftbildern, Spurlinien, Feldgrenzen oder Düngerkarten
- Android-basiertes Betriebssystem sorgt für modernste Grafik & Menüführung
- Externes Erweiterungsmodul zum einfachen Anschluss von Zubehörkomponenten
- Kompatibel mit integrierten und assistierten Lenksystemen
- Genauigkeit von 2,5 bis 15 cm
- Interne 32 GB Flash-Festplatte
- Integrierte HD-Videokamera an der Frontseite des Monitors



HALTEN SIE ALLES IM BLICK

Touchscreen-Monitore passend zu Ihren Anforderungen





FM-750™

Das FM-750™ System ist betriebsfertig eingerichtet und lässt sich einfach installieren. Der 20 cm große Touchscreen-Monitor im Format 16:9 ist der Ausgangspunkt für die Anwendung der ultimativen Advanced Farming Systeme, denn die Softwarepakete für die automatische Lenkung und Teilbreitensteuerung können problemlos integriert werden. Auf dem Monitor sehen Sie sofort Ihre aktuelle Position auf dem Feld sowie die bisher bearbeitete Fläche entweder in der Landkarten- oder als 3D-Ansicht. Umschaltung zwischen Tag- und Nachtmodus je nach Arbeitsgang und Lichtverhältnissen, Markierung und Ortung von Hindernissen auf dem Feld und eine problemlose Navigation zur nächsten Überfahrt mit Hilfe des SwathFinder-Assistenten. Lautsprecher / Warnsummer, Fieldfinder-Technologie, Lichtbalken mit 27 LEDs, USB-Speicherstick, Radar-Geschwindigkeitsanzeige, RTK+ Funk-Option und zwei Video-/Kameraeingänge sind nur einige der praktischen Funktionen dieses Monitors.



FLEXCOMMAND-7

Flexcommand-7 setzt neue Maßstäbe bei manuellen Lenkassistentensysteme. Präzisionslandwirtschaft 'on the go' wird jetzt zur Realität. FlexCommand-7 bietet maximale Flexibilität, Sie können das Gerät problemlos auf andere Maschinen umsetzen oder mit ins Büro nehmen. Das mit Bluetooth und WiFi ausgestattete Tablet verbindet sich mit den mobilen Empfängern. Das Android-basierte FlexCommand-7 bietet eine breite Auswahl an praktischen Apps. Sie können es als normalen Tablet-Computer und für das Precision Farming verwenden.







REDUZIEREN SIE IHRE BETRIEBSKOSTEN

GPS-Abschaltung: Ultimative Anwendungspräzision

1 FIELD IQ™-SET FÜR DIE KABINE

2 OPTIONALER FIELD IQ™ SCHALTKASTEN

Field-IQ™ schaltet bis zu 48 Auslegerabschnitte automatisch ein und aus, um Überlappungen beim Spritzen und Fehlstellen an Reihenden zu vermeiden. Das sorgt für eine schnellere und genauere Ausbringung auf dem Feld und entlastet den Fahrer am Vorgewende, entlang von Wasserläufen und anderen anspruchsvollen Fahrsituationen.

Sie brauchen das Field-IQ™ System nur direkt an die vorhandenen Komponenten der verschiedenen Hersteller anzuschließen und es ist sofort einsatzbereit – effizient, präzise und zuverlässig.

Steuerung nach Wunsch von bis zu 48 einzelnen Teilbreiten, Düsen oder Reihen. Das System steuert die Absperrventile am Geräteausleger direkt an.

Außer der Steuerung der einzelnen Düsen können Sie mit dem optionalen Schaltkasten die Ausbringmengen erhöhen, verringern oder in unterschiedlichen Feldabschnitten jeweils von Hand auf einen vordefinierten Wert einstellen. Sparen Sie Geld, steigern Sie Ihre Erträge und dokumentieren Sie die ausgebrachten Mengen an Dünger und Pflanzenschutzmitteln.

Verwalten Sie Ihre Spurführungs- und Bearbeitungsaufgaben mit Field-IQ - die Anwendung ist mit den AFS-Monitoren FM-750™ und XCN-2050™ kompatibel.

**AFS® ADVANCED FARMING SYSTEMS.
SPRITZEN, DÜNGEN, SÄEN**

VORTEILE

- Sie verhindern Überlappungen und Fehlstellen durch Reihenschaltung
- Verstellbare Dosierung mit dem optionalen Field IQ™ Schaltkasten
- Field IQ™ ist mit den Monitoren FM-750™ und XCN-2050™ kompatibel.

FAHRZEUG-LENKSYSTEME ALS NACHRÜSTLÖSUNGEN

Präzise, effizient und produktiv

Erfolgreich auf der Gewinnerspur mit nachgerüsteten Lenksystemen. Automatische Reduzierung von Emissionen und Überlappungen, das spart Kraftstoff und Arbeitsleistung, und Sie managen Ihren Ressourcenaufwand an Saatgut, Dünger und Pflanzenschutzmitteln effizienter als je zuvor.

Profitieren Sie von der zentimetergenauen Präzision und freihändigen Lenkung für konsistent effiziente und produktive Arbeitsabläufe – unabhängig davon, wie lang Ihr Arbeitstag auf dem Feld dauert.

TREFFEN SIE IHRE WAHL:

Von einer vollautomatischen Lösung für maximale Performance bis zur Einstiegsversion EZ-PILOT™

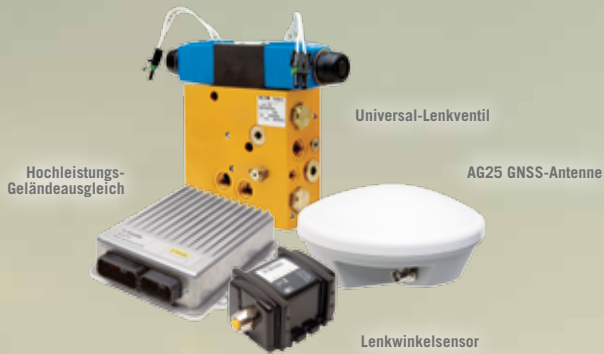

AUTOPILOT™

Die vollautomatische Lösung der Lenkassistenzsysteme, die Ihre Maschinen und Arbeitsgeräte in einer geraden und wiederholbaren Fahrspur halten – und das beliebig oft. Das System kann auf Maschinen jedes Fabrikats und Typs nachgerüstet werden. Dieses Lenksystem wird Ihre Leistung und Effizienz spürbar erhöhen. Antenne, AutoSense™-Lenkwinkelsensor, NavController III und Fahrzeugschnittstelle sind die Hauptkomponenten. Die Lenkwinkel-Information des Lenkwinkelsensors wird zum NavController III übertragen, der seinerseits die optimierte T3™ geländekompensierte Korrektur zur Fahrzeugschnittstelle sendet. Das zweite Gerät lenkt nach der Einschaltung das Fahrzeug. Die optimierte T3™ Geländeausgleichs-Technologie kann mit den Monitoren FM-750 und XCN-2050 eingesetzt und mit TrueGuide kombiniert werden. Das ist ein passives System, das dem Traktor die Geräteführung überlässt – ideal in Hanglagen, in hügeligem Gelände und beim Einsatz breiter Arbeitsgeräte, die Seitenzugkräfte erzeugen.



AUTOPILOT™ MOTORDRIVE (APMD)

Mit dieser technischen Lösung können Sie ein sehr präzises Lenkassistenzsystem auf Fahrzeugen installieren, die den Einbau eines hydraulischen Autopilot-Systems nicht unterstützen oder nicht vorsehen. Dieses Hybridsystem kombiniert die Genauigkeit des Autopilot NavController III mit der einfachen Installation des EZ-Pilot Lenkassistenzsystems.

APMD besteht aus einem integrierten Elektromotor als Antrieb und dem Navigationsrechner mit der weiterentwickelten Geländeausgleichs-Technologie T3™. Es ist voll mit RTK+ kompatibel – für eine zuverlässige Wiederholgenauigkeit von bis zu 2,5 cm.

Für Kunden, die während der Saison verschiedene Fahrzeuge einsetzen müssen, ist dies absolut effizient, maximiert die Leistungen der Fahrzeuge und stellt Funktionen wie Kriechgeschwindigkeit und Rückwärtsfahrt zur Verfügung.

Der Einbau dieses Systems benötigt 40 % weniger Zeit als vergleichbare nachrüstbare hydraulische Lenkautomatiksysteme.



EZ-PILOT™

EZ-Pilot™

Kann auf nahezu allen Traktoren und Mähdreschern nachgerüstet werden, unabhängig von Fabrikat und Typ. Nach seiner Einschaltung dreht der EZ-PILOT das Lenkrad mit Hilfe eines integrierten elektromotorischen Antriebs. Ab Geschwindigkeiten über 3 km/h ist eine präzise Lenkung verfügbar, die auch in hängigem und hügeligem Gelände konstant gehalten wird und damit den Fahrer von ständigen Lenkkorrekturen entlastet. Sie können den EZ-PILOT mit Ihrem FM-750 oder XCN-2050 Monitor einsetzen und haben dadurch die Hände frei bei der Feldarbeit. Da der Motor in die Lenksäule integriert ist, sind die Zugänglichkeit sämtlicher Instrumententafeln und Ihr Platzangebot in der Kabine in keiner Weise eingeschränkt. Das System ermöglicht die uneingeschränkte manuelle Lenkung, wenn es nicht eingeschaltet ist. Der EZ-PILOT ist das ideale Upgradepaket für den nachträglichen Einbau, mit dem Sie hohe Genauigkeit bei der Feldarbeit zu einem erschwinglichen Preis erhalten. EZ-PILOT besteht aus einem integrierten Elektromotor als Antrieb und dem EZ-PILOT Navigationsrechner mit der weiterentwickelten Geländeausgleichs-Technologie T3™. Es ist voll RTK+ kompatibel – für eine zuverlässige Wiederholgenauigkeit bis zu 2,5 cm.





PRÄZISE STEUERUNG IHRER ARBEITSGERÄTE

Technische Lösungen zur Gerätesteuerung

Nutzen Sie Gerätesteuerungs-Lösungen, um die Arbeitsgeräte in einer wiederholbaren Fahrspur mit bis zu 2,5 cm Genauigkeit im Vergleich zum Vorjahr zu halten. Mit Hilfe des AgGPS TrueTracker™-Systems folgen Ihre Arbeitsgeräte einer wiederholbaren Fahrspur, selbst am Hang und in unebenem Gelände.

- Das System steuert Geräte zur Bodenbearbeitung oder Streifenlockerung, Säegeräte und Drillmaschinen, Kultivatoren, Feldspritzen, Erntemaschinen und alle sonstigen mechanisch steuerbaren Geräte und sorgt dafür, dass diese exakt der Fahrspur des Traktors folgen.
- Wenn Sie das von einem CASE IH-Vertriebspartner Ihrer Region bereitstellte RTK+ Netzwerk nutzen oder eine eigene RTK-Basisstation auf Ihrem Betrieb installieren, werden korrigierte GPS-Positionsdaten über AgGPS-Funk zu Ihrem Traktor übertragen und TrueTracker™ erreicht dadurch eine Genauigkeit von +/- 2,5 cm.
- Der Einsatz von AgGPS TrueTracker™ hilft, die Saatbettbereitung und gezielte Ablage der Pflanzennährstoffe zu verbessern und unterstützt damit die einwandfreie Bestandsentwicklung und hohe Erträge.

Während das TrueTracker™-System die beste technische Lösung für unebenes Gelände und Hanglagen ist, da Traktor und Gerät beide mit einer wiederholbaren 2,5 cm Präzision gesteuert werden, funktioniert AgGPS TrueGuide™ hervorragend auf ebenen Feldern. Beim TrueGuide™-System wird nur die Fahrspur des Traktors justiert, um das Gerät präzise in der Spur zu halten. Case IH bietet zahlreiche Wassermanagement-Lösungen, die Sie dabei unterstützen, Ihre Produktivität zu verbessern und höhere Erträge zu erzielen. Das FieldLevel™-System optimiert die Vermessung, Anlage und Nivellierung der Flächen, wenn Sie Geländenivellierungsprojekte planen. Es bietet außerdem zwei Methoden für die Errichtung von Dämmen im Reisanbau. FieldLevel unterstützt ein optimales Wassermanagement, indem es durch eine gleichmäßige Oberflächennivellierung für eine effiziente Verteilung des Wassers sorgt. Das System leisten einen Beitrag zur Ertragssteigerung, denn es verhindert übermäßige Wassergaben und minimiert die Wasserkosten, was der Rentabilität Ihres Betriebs zugute kommt.

VORTEILE

- TrueTracker-Gerätesteuerung korrigiert die Spurführung des Geräts und bringt das Gerät auf die vorgeschriebene Spur zurück.
- Das TrueGuide-System lenkt das Gerät entlang der Spur und minimiert den unkontrollierbaren Seitenzug selbst entlang der Höhenlinien und in terrassiertem, hügeligem oder abschüssigem Gelände.
- Das FieldLevel-System bietet eine umfassende Lösung für das Wassermanagement.



CONTROLLED TRAFFIC FARMING

Schützen Sie Ihre Böden, steigern Sie Ihre Erträge

1 12 m breites CTF-System von Case IH mit RTK+ Systemen und 12,4 m breitem Schneidwerk plus extralangem, einklappbarem Abtankrohr am Axial-Flow®-Mähdrescher.

Nachhaltige Bodenpflege und Bodenkonservierung rücken nicht nur in Europa immer stärker in den Mittelpunkt des Interesses. Das Controlled Traffic Farming System (permanente Fahrgassen) gilt bei Landwirten zusehends als Erfolgsstrategie und wird in der Praxis immer häufiger angewendet. Das Controlled Traffic Farming (CTF) basiert auf Fahrgassen, die auf dem Feld festgelegt und permanent befahren werden, um die übrige Ackerfläche keinem Reifenandruck auszusetzen. Dazu müssen als Zweites die Spurweiten der Maschinen mechanisch aneinander angeglichen werden. Abgestimmte Arbeitsbreiten und ein hochpräzises Lenksystem sind die Grundvoraussetzungen für das System der permanenten Fahrgassen.

Damit Landwirte das Controlled Traffic Farming System (permanente Fahrgassen) umsetzen und dessen Vorteile voll nutzen können, haben die Case IH Ingenieure vor allem die folgenden Komponenten entsprechend angepasst:

- RTK+-System von Case IH für absolute Präzision und Zuverlässigkeit im 2,5-cm-Genauigkeitsbereich

- Schneidwerk mit 12,40 m Arbeitsbreite am Axial-Flow-Mähdrescher und
- eine extralange, klappbare Entladeschnecke zum fliegenden Abtanken mit einem Transportfahrzeug in der benachbarten Fahrgasse (12 m Abstand)

Wenn Sie korrekt angelegt und gepflegt werden, bieten permanente Fahrgassen zahlreiche Vorteile wie eine geringere Bodenverdichtung und geringere Kosten für die Bodenbearbeitung, bei gleichzeitiger Verbesserung der Wasserführung und des Speichervermögens des Bodens. Das Bodengefüge wird optimiert und fördert Bodenorganismen, das Wurzelwachstum sowie die Wasser- und Nährstoffaufnahme Ihrer Feldfrüchte. Es ist wissenschaftlich bewiesen, dass eine Reduzierung der von landwirtschaftlichen Fahrzeugen befahrenen Fläche zu Ertragssteigerungen in den Bereichen zwischen den permanenten Fahrgassen führt.







ERHÖHTE PRODUKTIVITÄT

Durch minutengenaues Ressourcenmanagement

Das weiterentwickelte AFS Connect™ Betriebsmanagementsystem bietet Ihnen einen Echtzeit-Zugriff auf Informationen über alle Maschinen Ihrer Maschinenflotte – einschließlich Fahrzeugstandort, Diagnosedaten und Kraftstoff- und Motorstatistiken.

Dank Maschinenflotten-Management können Sie alle Ihre Maschinen über eine zentrale Internetseite überwachen.

Schützen Sie Ihre Investition, und optimieren Sie Ihre Wartungsprozesse mit dem Alarm- und Diebstahlschutzsystem AFS Connect Basic™ (Verfügbarkeit abhängig vom Zielmarkt). Geofencing gewährleistet, dass Ihre Maschine stets innerhalb der von Ihnen festgelegten Koordinaten bleibt. Das so genannte Ausgangssperren-Management sendet einen Alarm, wenn eine Maschine nach der Arbeitszeit gestartet wird.

Case IH AFS Connect™ Basic ist mit allen Precision Farming Systemen in Ihrem Betrieb kompatibel, Ihr CASE IH-Vertriebspartner kann ihn auf Maschinen von Case IH und anderen Herstellern nachrüsten. Einsatzmöglichkeiten:

- Alle Geräte, die die genormte ISOBUS-Schnittstelle nutzen.
- Case IH AFS Pro Monitore.
- Ein Telemetrie Mobilfunkmodem, das sie möglicherweise bereits für ihre RTK Korrektur nutzen.

AFS® ADVANCED FARMING SYSTEMS.

VOLLE KONTROLLE ÜBER IHRE MASCHINENFLOTTE

VORTEILE

- Diagramme visualisieren die Flächenleistung, den Durchschnittsertrag, die mittlere Durchsatzmenge, die Durchschnittsfeuchte und vieles mehr.
- Mit einer Hinweisfunktion können Sie betriebsspezifische Warnhinweise für die Fälligkeit von Wartungseingriffen, virtuelle Grenzlinien, Zeitrahmen und andere Funktionen definieren.
- Das Maschinenflotten-Management zeigt den exakten Standort jeder Maschine an.
- Auf dem virtuellen Armaturenbrett überwachen Sie die Traktorparameter in Echtzeit von einem entfernt gelegenen Ort aus.
- Ein bidirektionaler Dateitransfer ermöglicht die kabellose Übertragung der AFS-Daten.

Die von AFS Connect™ bereitgestellten Telematikdaten werden in Echtzeit auf Ihren Büro-PC übertragen, sodass Sie im Bedarfsfall direkt beratend eingreifen können. Um unterschiedlichen Ansprüchen und persönlichen Vorlieben gerecht zu werden, wird AFS Connect™ von Case IH in zwei Spezifikationslevels angeboten:

LEISTUNGSANALYSEN IN ECHTZEIT

Gut gemessen ist perfekt gemanagt

AFS Connect Basic beinhaltet ein Flottenmanagement, eine Standortermittlung und eine Übersicht der Einsatzzustände. Da Sie genau wissen, auf welchem Schlag und in welchem Bereich dieses Schlags sich Ihre Maschine oder Ihr Mähdrescher gerade befindet, können Sie den Überladewagen oder den Tankwagen genau an die richtige Stelle lotsen. Sie verschwenden keine Zeit mehr, Mensch und Maschine arbeiten fortwährend an der Leistungsgrenze. Mit dem AFS Connect™ Manager können Sie sich benachrichtigen lassen, sobald Ihre Maschine einen bestimmten Bereich verlässt. Zusätzlich zur Sicherheit haben Sie damit die Möglichkeit, Ihrem Fahrer bevorzugte Wege und Bereiche vorzugeben, was besonders für unerfahrene Mitarbeiter und Lohnarbeiten von Vorteil ist.

AFS Connect Advanced beinhaltet alle Funktionen und Möglichkeiten von AFS Connect Basic sowie zusätzlich viele nützliche Management- und Analysefunktionen:

- Vergleichen Sie die Daten verschiedener Maschinen, um Verbesserungspotenziale zu erkennen.
- Echtzeit-Verfügbarkeit von Betriebsdaten und Zugriff auf Leistungs- und Einstellungsdaten aus früheren Einsätzen identischer oder ähnlicher Maschinen helfen neuen oder unerfahrenen Mitarbeitern bei der schnellen Steigerung ihrer Arbeitsleistung.
- Die Instant-Messaging-Funktion von AFS Connect erlaubt es Landwirten und Betriebsleitern (aber auch den Technikern beim Case IH-Händler), ihre Vorschläge direkt an den Monitor auf der Maschine zu senden, sodass der Fahrer seine Strategie noch vor Ort anpassen kann.



FUNKTIONEN VON AFS CONNECT™ BASIC

- **Maschinenflotten-Management**, z. B. Fahrzeugkartierung, Verlaufsprotokolle
- **Maschinenüberwachung**, z. B. Geofence/Curfew-Einstellungen, Bewegungserkennung für die letzten fünf Tage nach dem letzten Ausschalten der Zündung
- **Wartung**, z. B. Benachrichtigungen bei fälligen Wartungsterminen
- **Aktualisierung minütlich** oder bei Zustandsänderungen wie Zündung ein/aus, Leerlaufzeit und Auslastung.
- **Maschinenzustand**, z. B. Wegstrecke, Motorstunden, Fahrbetrieb, Arbeits- und Fahrbetrieb, Fahr- und Entleerbetrieb, Entleer- und Arbeitsbetrieb, Entleer- und Fahrbetrieb, Entleerbetrieb
- **Virtuelles Armaturenbrett** mit zentralen Fahrzeugparametern auf unterstützten Plattformen wie Motordrehzahl, Füllstand und Temperatur von Öl und Kühlmittel, Hydrauliköltemperatur und -druck, Kraftstoffstand, AdBlue-Stand, Batteriespannung
- **Live-Time**: 30 Minuten Echtzeit-Datenübertragung am Armaturenbrett

FUNKTIONEN VON AFS CONNECT™ ADVANCED

- **CAN-Viewer**: Zeigt die Maschinenparameter in Echtzeit am PC an.
- **Zweiwege-Kommunikation** vom Webportal zum Fahrzeug mit einer vorgegebenen Liste potenzieller Fahrerantworten
- **Grafische Berichte** zu bearbeiteter Fläche, mittlerem Ertrag, mittlerem Durchsatz, mittlerer Feuchte, Gewicht, Kraftstoffstand
- **Live-Time**: zusätzlich 30 Minuten CAN-Viewer, sodass Sie einen tiefen Einblick in die Leistungsdaten der Maschine gewinnen – pro Modem, pro Tag, nicht gebündelt
- **Der bidirektionale Dateitransfer** sorgt für die kabellose Übertragung der AFS-Daten zum Büro in Ihrem Betrieb oder zu Ihrem Agrarberater und die direkte Übertragung der Applikationen in Ihre Maschine.
- **Mobilfunknetz** mit mehreren Anbietern pro Land für optimale Abdeckung. Roaming-SIM-Karte und Tarif sind im global gültigen AFS Connect-Abonnement enthalten.

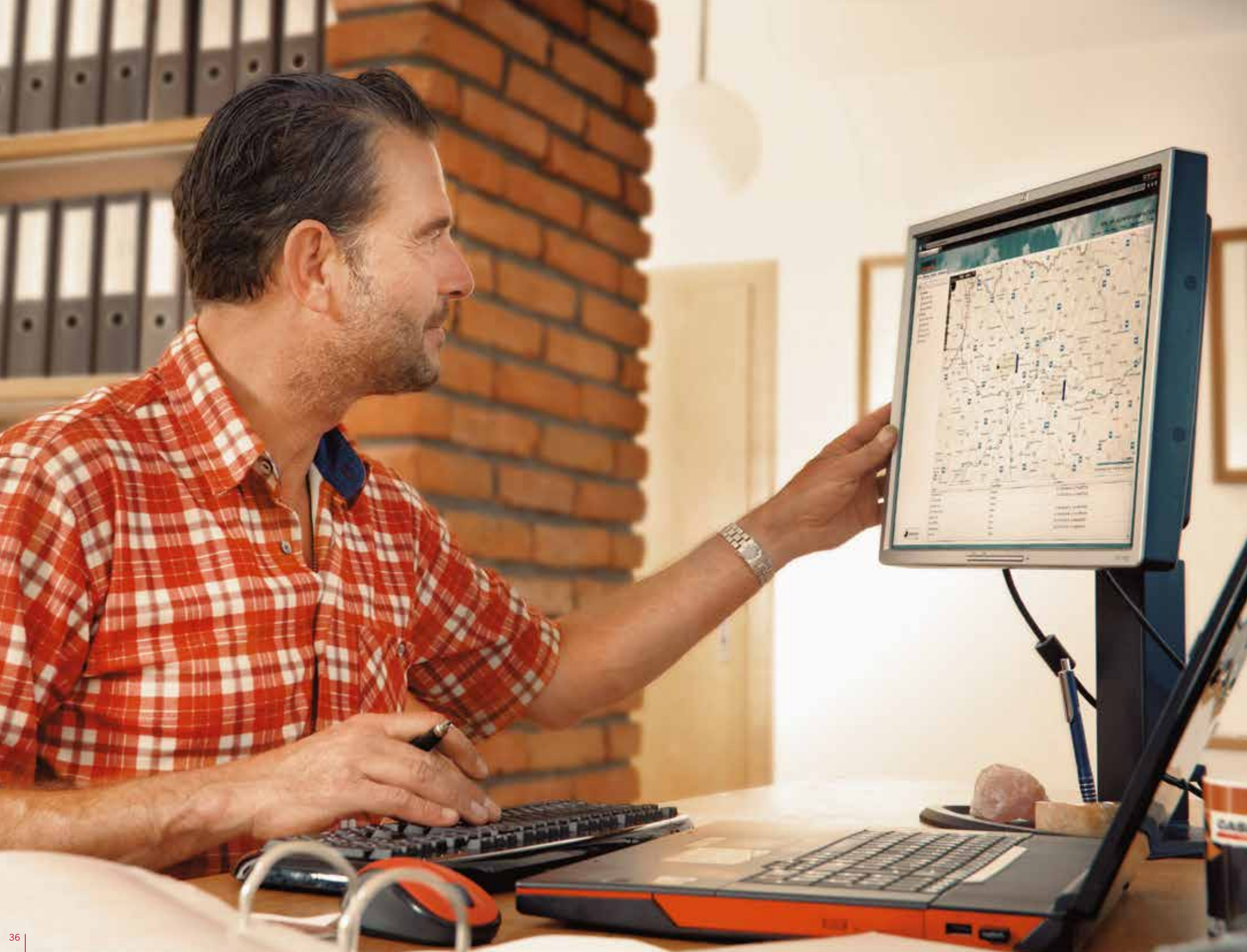

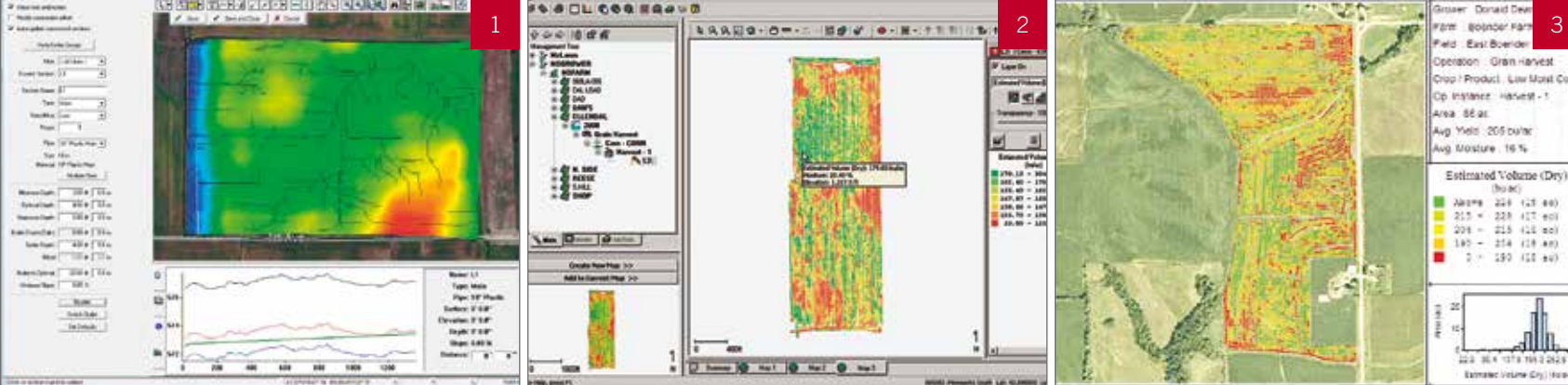

1 AFS Water Control: Optimieren Sie die Platzierung von Drainageleitungen und Abflussgräben in Bewässerungsprojekten mit AFS Water Control

2 AFS View: Datenansicht und -speicherung mit AFS View

3 AFS Mapping & Records Optimieren Sie die Speicherung der Betriebsdaten, Kartierung und Analyse mit AFS Mapping & Records

DAS GESAMTE GELÄNDE AUF EINEN BLICK

AFS Desktop-Software

Mit der AFS-Software können Sie alle Precision Farming Daten, die von Ihren Maschinen gesammelt wurden oder die aus sonstigen Quellen stammen, anzeigen, bearbeiten, verwalten, analysieren und anwenden. Organisieren und generieren Sie Layouts, Berichte, Tabellen und Landkarten – mit nur einer Software. Und mit den in AFS Connect integrierten Benutzerlevels kontrollieren Sie, wer Zugriff auf welche Information erhält.

Informieren Sie sich in Echtzeit über alle Vorgänge in Ihrem Betrieb. Mit nur einer Software maximieren Sie den Wert Ihrer AFS-Technologie. Die Case IH AFS-Software bietet die volle Flexibilität und Analysefähigkeiten, um sämtliche Precision Farming Anforderungen Ihres Betriebes zu meistern – und das ohne Daten-Overload.

Sie können Ertragskarten, Anweisungskarten und sonstige Hilfsmittel zur Betriebsführung passend zu Ihren Anforderungen generieren, mit nur einem integrierten Softwarepaket. Außerdem erstellen Sie Bodenproben-Karten

und Berichte, drucken diese und importieren Satellitenbilder. Ganz gleich, aus welcher Quelle Ihre Daten stammen - vom AFS Pro 700 Monitor, von Ihrem Agrarberater, Landhändler oder einem sonstigen Lieferanten - Sie können die Daten mit der AFS Software problemlos bearbeiten und managen.

Mit der AFS Farm-Management-Software verwalten und ändern Sie problemlos alle Fahrspuren auf den Schlägen und übertragen Sie dann zurück in Ihren AFS Pro 700, FM-750™ oder XCN-2050™ Monitor. Auf diese Weise sorgen Sie dafür, dass alle Fahrzeuge Ihrer Maschinenflotte in einer bestimmten Saison exakt in derselben Spur fahren und dies auch in den Folgejahren mit einer Genauigkeit von 2,5 cm wiederholen – unabhängig vom Wachstumsstadium Ihrer Frucht und zu jeder Jahreszeit.

AFS® ADVANCED FARMING SYSTEMS. VERWALTEN SIE ALLE BETRIEBSDATEN.

VORTEILE

- Sie entscheiden auf der Grundlage solider Fakten
- Sie kontrollieren für jeden Schlag die Arbeitsgänge und Flächenleistungen
- Sie informieren sich in Echtzeit über alle Vorgänge in Ihrem Betrieb.
- Die Software unterstützt alle führenden Precision-Farming-Systeme am Markt wie Trimble, Ag Leader und Green Star.



AFSSUPPORTCENTER

0800-5895262

afssupporteur@caseih.com

DAS AFS SUPPORT-TEAM

Unser flächendeckendes Case IH Support-Netzwerk ist für Sie da

Holen Sie sich fachmännischen Rat von jemandem, der mit Ihrem Gelände vertraut ist. Unsere AFS- und Produktspezialisten sind vor Ort präsent und arbeiten eng mit den Case IH Händlern und Kunden zusammen.

Landwirtschaft hält sich nicht an die Öffnungszeiten 9:00 bis 17:00 Uhr, die für andere Tätigkeiten gelten. Daher bietet Case IH technischen Support an jedem Tag der Woche und rund um die Uhr – egal, wann und wo Sie Hilfe brauchen, die richtigen Leute sorgen dafür, dass Sie weiterarbeiten können. Alle Anrufe beim Support-Center werden protokolliert und klassifiziert, so dass sämtliche AFS Support-Ingenieure Zugriff auf die Anfrage und deren Lösung haben. Diese gemeinsam genutzten Reparaturinformationen helfen uns, noch schneller und genauer Antworten

zu liefern. Und die Echtzeitdaten zu Produktproblemen, Trends und Analysen liefern Case IH wichtige Informationen für zukünftige Produktverbesserungen und Innovationen.

Bei AFS-zertifizierten Händlern stehen AFS-Spezialisten bereit, um Sie bei Gebrauch und Management Ihrer Precision Farming Technologie zu unterstützen, damit Sie maximalen Nutzen aus Ihrer Investition ziehen können. Case IH AFS-Spezialisten sorgen für eine erstklassige Kundenerfahrung.

Jederzeitiger Zugriff auf Supportinformation, ganz gleich, ob Tag oder Nacht. AFS Online-Ressourcen umfassen: Precision Farming Produktsupport, FAQs zur Fehlersuche und Online-Anfragen an das AFS Support-Team.

VORTEILE

- AFS Support– Expertenwissen verfügbar per Telefon
- AFS Zertifizierte Händler und Produktspezialisten für Ihren Support
- AFS Online-Ressourcen



WIR SORGEN DAFÜR, DASS SIE IN SCHWUNG BLEIBEN

Die AFS Academy bietet das Training, das Sie für einen effizienten Einsatz der AFS-Funktionalität benötigen



Die AFS Academy wird in drei perfekt abgestimmten Formaten passend zu Ihren Anforderungen angeboten: Online, bei Ihrem Händler oder als intensive regionale Schulungssitzungen. Sie haben in die AFS-Technologie investiert und Case IH möchte daher sicherstellen, dass Sie deren volles Potenzial nutzen und Ihre Rentabilität steigern können.

Sie erhalten Zugang zu leicht verständlichen, jederzeit abrufbaren Schulungsressourcen über Ihr Smartphone oder Ihren PC. Die Online-Tutorials sind themenspezifisch und bieten einen direkten Zugriff auf technische Information, wenn es für Sie am besten passt.

Nehmen Sie an praxisorientierten Präsenzs Schulungen in einer kleinen Gruppe teil, die vom AFS-Spezialisten Ihres Händlers oder einem AFS-Trainer geleitet werden.

Der Fokus dieser intensiven, von einem Ausbilder gehaltenen Schulungen liegt auf theoretischen und praktischen Anwendungen. Teilnehmer haben die Möglichkeit, Fragen zu stellen und Lösungen zu erarbeiten.



Laden Sie die Case IH AFS Academy App herunter. Mit diesem anwenderfreundlichen Tool haben Sie einen sofortigen Zugriff auf die Schulungsressourcen. Suchen Sie im Apple® App Store oder bei Google Play nach CASE IH AFS.



VORTEILE

- AFS Academy – AFS-Funktionalität optimal nutzen
- Tutorials für Mobilgeräte und Internet-basierte Schulungen
- Kurse in den Händlerbetrieben
- Regionale Schulungssitzungen
- Case IH AFS Academy App

Die neue AFS Academy App von Case IH für Mobilgeräte ist eine benutzerfreundliche Anwendung für unterwegs mit zahlreichen Informationen, vor allem in Form kurzer Online-Videos, welche die Grundlagen, Einsatzbereiche und alle relevanten Aspekte des Precision Farming mit Case IH AFS Systemen erläutern.



Das Case IH **SERVICETEAM**, ein starkes Händlernetz unterstützt von lokalen Case IH Mitarbeitern, marktführenden Case IH Support-Tools, modernen Schulungsmethoden, einem erstklassigen Ersatzteilservice und einer Top-Logistikleistung garantiert Case IH Kunden einen exzellenten Rundum-After-Sales-Service, damit sie sich ganz auf die Landwirtschaft konzentrieren können!

TECHNISCHER SUPPORT | SERVICE | ERSATZTEILE | MAXSERVICE | SERVICEFINANCE

SERVICETEAM

Wir sorgen dafür, dass Sie sich ganz der Landwirtschaft widmen können.

GENUINEPARTS

WIR HALTEN IHRE MASCHINEN AM LAUFEN.

Ihr CASE IH Vertriebspartner vor Ort, unsere Fachleute des rund um die Uhr erreichbaren Ersatzteildienst-Call-Centers sowie deren Kollegen der Versandabteilung - sie alle gehören zum Case IH Serviceteam-Netzwerk. Sie sind umfassend geschult, geben Ihnen Expertentipps und lösen Probleme, denn sie sorgen dafür, dass genau die richtigen Case IH Original-Ersatzteile beschafft und prompt versendet werden, die Sie am nächsten Tag oder sogar eher erhalten. So halten Sie Ihre Maschinen stets in Top-Form. Das heißt, dass die Stillstandzeiten Ihrer Maschine minimal sind und Sie keine Zeit für Ihre eigentliche Arbeit verlieren.

MAXSERVICE

RUND UM DIE UHR. UND ÜBERALL.

Auch wenn Sie rund um die Uhr arbeiten, lässt MaxService Sie nicht im Stich. Über diese spezielle Hotline können Sie das Case IH Serviceteam an jedem Tag der Woche rund um die Uhr erreichen. Qualifizierte Mitarbeiter Ihres Händlers helfen Ihnen gern mit technischen Ratschlägen, Software-Lösungen und der Bestellung von Original-Ersatzteilen. Mittels Ferndiagnose über EST/DATAR können sie sogar Störungen analysieren, damit Sie weiterarbeiten können, oder einen Servicetechniker verständigen, der Ihnen das Ersatzteil dann vorbeibringt. Während der Saison sorgen wir mit unserem Pannenservice dafür, dass Ihre Arbeit weiterläuft.

SAFEGUARD **SAFEGUARD** **SAFEGUARD**
GOLD SILVER BRONZE





SAFEGUARD GOLD, SILBER ODER BRONZE SIND EINE GARANTIEVERLÄNGERUNG MIT INTEGRIERTEM SERVICEPAKET.

Nach Maß für Sie und Ihre Maschinen - es können Wartungsverträge, Service, Telematiksystem, Versicherung und Case IH Finanzierungspakete eingeschlossen werden. Und was am wichtigsten ist - Sie brauchen sich keine Gedanken mehr über Maschinenausfälle zu machen, haben eine umfassende Deckung für die Maschine und können die Betriebskosten präzise und einfach kalkulieren. Die volle Unterstützung, die Sie benötigen, damit Sie sich ganz auf Ihren Betrieb konzentrieren können.







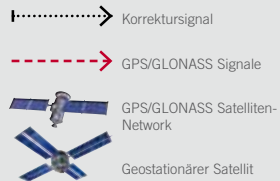

CNH | CAPITAL
INDUSTRIAL

OPTIMALE FINANZIERUNGSLÖSUNGEN FÜR JEDE INVESTITION.

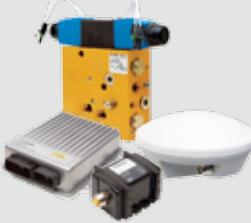
CNH Industrial Capital ist die Finanzierungsgesellschaft von Case IH. Unsere Mitarbeiter sind Finanzexperten mit langjähriger Erfahrung in der Landwirtschaft. Wir sind nicht nur mit dem Markt und den Produkten von Case IH vertraut, sondern verstehen auch die individuellen Anforderungen Ihres Betriebs. Aus diesem Grund können wir Ihnen für neue Investitionen immer eine Finanzierungslösung in Form eines Darlehens, Mietvertrags oder Leasing-Angebots vorlegen, die speziell auf Ihre betrieblichen Anforderungen und Ihren Maschineneinsatz abgestimmt ist. Es ist unser höchstes Ziel, die Rentabilität Ihrer Investitionen zu steigern! Sie können jede Finanzierung von CNH Industrial Capital mit einem Capital-Schutzbrief kombinieren, um sich gegen Maschinenausfälle und Reparaturkosten abzusichern und Ihre Investition nicht zu gefährden. Profitieren Sie von der besseren Planungssicherheit!

EGNOS	RTX RANGE POINT	RTX CENTER POINT	RTK+ FUNKSIGNAL	RTK+ MOBILTELEFON
<p>+/- 20 cm</p>	<p>+/-15 cm</p>	<p>4 cm</p>	 <p>2,5 cm</p> <p>Reihenkulturen Fahrgassen Lenkassistentz für Sägeräte und Drillmaschinen Schlagnivellierung Layout der Anbauflächen Drainage</p>	
<p>Einstiegsversion für großflächigen Marktfruchtanbau Bodenbearbeitung Stoppelbearbeitung Kartierung</p>	<p>Kartierung Entnahme von Bodenproben Einzelkorn-/Drillsaat Reihenkulturen</p>	<p>Reihenkulturen Einzelkorn-/Drillsaat Spritzen Ernte</p>	<ul style="list-style-type: none"> • 2,5 cm Spur-zu-Spur Genauigkeit • Funkbasiertes Korrektursignal • Verstärker als Option • X-Fill Technologie  <p>AFS 372 Empfänger</p> <ul style="list-style-type: none"> • 2,5 cm Spur-zu-Spur Genauigkeit • Korrektur über das Mobilfunknetz • 30 km Reichweite • X-Fill Technologie  <p>3-G Mobilfunkmodem</p>	
<ul style="list-style-type: none"> • 20 cm Spur-zu-Spur Genauigkeit • Für manuelle Parallelführungssysteme • GPS-Satellit 	<ul style="list-style-type: none"> • 15 cm Spur-zu-Spur Genauigkeit • Exklusiv für Trimble-Empfänger erhältlich • Kurze Konvergenzzeiten • 2 Min. Bridging-Timeout • Glonass kostenlos 	<ul style="list-style-type: none"> • 4 cm Spur-zu-Spur Genauigkeit • Technologie für schnellen Neustart • Wiederholbar • 2 Min. Bridging-Timeout • GLONASS kostenlos 	 	



LENKSYSTEME	CASE IH		NACHRÜSTUNG				
	AUTOMATISCH	ASSISTIERT	AUTOMATISCH	ASSISTIERT		MANUELL	
	ACCUGUIDE 	ELECTRISTEER 	AUTOPILOT 	AUTOPILOT MOTORDRIVE (APMD) 	EZ-PILOT 		
	 AFS PRO 700		 XCN-2050, FM 750			 FlexCommand-7	
EGNOS 20 cm	Automatisch mit T3™ Geländeausgleichs- Technologie	Assistiert mit T3™ Geländeausgleichs- Technologie	Automatisch mit T3™ Geländeausgleichs- Technologie	Assistiert mit T3™ Geländeausgleichs- Technologie * Keine indestgeschwindigkeit	Assistiert mit elementarer T3™ Geländeausgleichs- Technologie * Mindestgeschwindigkeit 1,6 km/h	Manuell	
RTX Range Point 15 cm						✗	
RTX Center Point 4 cm							✗
RTK+ 2,5 cm							✗
Case IH Ab Werk eingebaut	Maxxum Multicontroller, Maxxum CVX, Puma, Puma CVX, Optum CVX, Magnum, Magnum CVX	✗	✗	✗	✗	✗	
Case IH Nachrüstung durch den Händler	Magnum Rowtrac, Magnum CVX Rowtrac, Steiger / Quadtrac, Axial-Flow®	✓	✓	✓	✓	✓	
Nachrüstung durch den Händler auf Fremdfabrikaten	✗	✓	✓	✓	✓	✓	

CNH Industrial Österreich GmbH
Steyrer Straße 32, 4300 Sankt Valentin, Österreich

Gebührenfreie Rufnummer: 00 800 22 73 44 00



WHJ Landtechnik Wolfenstedt · Hauptstraße 71 · 06542 Allstedt
Tel.: 034652 632 · Fax: 034652 10810 · info@whj-landtechnik.de
www.whj-landtechnik.de

 Sicherheit kann nie schaden! Lesen Sie bitte vor der Arbeit mit dem Gerät immer erst die Betriebsanleitung. Alle Maschinen vor dem Einsatz untersuchen und auf Funktionsmängel prüfen. Die Hinweise auf den Sicherheitsschildern am Produkt befolgen und alle vorgesehenen Sicherheitsvorrichtungen nutzen. Dieses Dokument wurde für den weltweiten Vertrieb veröffentlicht. Serien- und Wahlausrüstung sowie die Verfügbarkeit einzelner Modelle sind abhängig vom Zielmarkt. Case IH behält sich das Recht vor, technische und konstruktive Änderungen an den Maschinen unangekündigt vorzunehmen, ohne dass daraus die Verpflichtung entsteht, dieselben Änderungen an bereits ausgelieferten Einheiten vornehmen zu müssen. Die Angaben, technischen Daten, Beschreibungen und Illustrationen in der vorliegenden Broschüre waren zum Zeitpunkt der Drucklegung aktuell, können sich jedoch unangekündigt ändern. Auf einigen Abbildungen sind Teile der Wahlausrüstung dargestellt, oder es fehlen Teile der Serienausrüstung. Case IH empfiehlt Schmierstoffe von **AKCELA**.



CASE IH
AGRICULTURE
FOR THOSE WHO DEMAND MORE